

Curso para calificación ocupacional –nivel operativo–

# INSTALACIÓN DE SISTEMAS FOTOVOLTAICOS

---

Texto base



Manual de instalación de un sistema fotovoltaico domiciliario

Cooperación Alemana al Desarrollo - GIZ  
Prolongación Arenales 801  
Lima 18, Perú  
Teléfono: (511) 422-9067  
giz-peru@pe.giz.de

Esta publicación se realizó en el marco del Proyecto Energía, Desarrollo y Vida - EnDev/GIZ

**Autores**

Proyecto EnDev/GIZ

**Coordinación**

Patricia Mestanza Acosta  
Angel Verástegui Gubler

**Equipo técnico**

Ana Isabel Moreno Morales  
Ada Yee

**Cuidado de edición y corrección de estilo**

Ruth Varela

**Diseño y diagramación**

Imaginart

Lima, marzo del 2013

El material pedagógico de este curso ha sido elaborado tomando como base los manuales de capacitación – training y workbook- elaborados por LUTW; los manuales para uso de técnicos comunitarios co-elaborados por EnDev/GIZ Perú en alianza con ENERQUIMICA S.A.C. y Energy Perú S.A.C.; e información del manual para instalación de un Sistema Fotovoltaico Domiciliario elaborado en alianza entre EnDev y SENCICO.



# Contenido

---

---

## Presentación

<b>1</b>	<b>Principios eléctricos .....</b>	<b>9</b>
1.1	Aprendiendo sobre Voltaje, Amperaje y Resistencia .....	9
1.2	¿Qué es Potencia y qué es Energía? .....	10
1.3	¿Qué es la Corriente Alterna y la Corriente Continua? .....	11
1.4	Instrumentos de medición para voltaje, amperaje y resistencia .....	11
1.5	Los circuitos básicos .....	12
<b>2</b>	<b>El Sistema Fotovoltaico .....</b>	<b>15</b>
2.1	Componentes básicos del sistema fotovoltaico domiciliario .....	17
2.1.1	El panel fotovoltaico o panel solar .....	18
2.1.2	La batería .....	18
2.1.3	El controlador o regulador de carga .....	19
2.1.4	Las cargas de alimentación .....	20
2.2	La instalación de los componentes del Sistema Fotovoltaico .....	21
	Paso 1. Preparación para la instalación .....	23
	Paso 2. Procedimientos para instalación del sistema fotovoltaico .....	24
	1■ Instalación y conexión del panel fotovoltaico.....	24
	2■ Instalación del Regulador de carga .....	29
	3■ Instalación de la Batería.....	30
	4■ Conexión del panel fotovoltaico al regulador de carga. ....	32
	5■ Instalación de tomacorrientes. ....	33
	6■ Instalación de equipos de iluminación. ....	35
	Paso 3. Verificar el funcionamiento del sistema fotovoltaico .....	39
	Paso 4. Verificación del mantenimiento y operatividad del Sistema .....	42



# Presentación

La electricidad es una fuente de energía moderna que puede ser utilizada para iluminación de los ambientes de viviendas, transformación de productos, funcionamiento de sistemas de comunicaciones, incremento de la producción agrícola, extracción minera, etc. Además, la electricidad permite extender las horas de trabajo diarias -gracias a la iluminación-, ahorrar esfuerzos y disminuir los tiempos de ejecución de actividades.

El proceso de llevar energía eléctrica a las poblaciones alejadas de las grandes ciudades -poblaciones que viven en pequeñas aldeas o en forma dispersa-, exige la implementación de alternativas adecuadas, eficientes y de fácil uso para el usuario final.











El sistema fotovoltaico domiciliario permite aprovechar la energía solar, transformarla en energía eléctrica, almacenarla y brindarla según sea el uso específico de una vivienda en la zona rural. Este aprovechamiento de la energía solar asegura el acceso a la electricidad permitiendo el uso de equipos de iluminación, artefactos electrodomésticos y/o pequeños motores, según sea la necesidad.

Pero la adecuada implementación del sistema fotovoltaico, exige un adecuado conocimiento del funcionamiento de los distintos componentes que forman tal sistema. Por tanto, este documento busca brindar los conocimientos básicos para la instalación de un sistema fotovoltaico domiciliario.

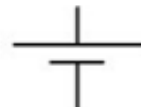
El texto está dirigido a personal interesado en la instalación de sistemas fotovoltaicos domiciliarios, y busca que ellos puedan brindar servicios de mayor calidad a la población rural que lo requiera.



Símbolos eléctricos utilizados en los esquemas de instalación

Símbolo	Significado	Símbolo	Significado
	Corriente continua CC		Lámpara, símbolo General
	Corriente Alterna CA		Interruptor, normalmente abierto
	Polaridad Positiva		Batería o acumulador
	Polaridad Negativa		Voltímetro
	Interruptor automático		Amperímetro
<b>CABLE COLOR ROJO</b>	Positivo	<b>CABLE COLOR NEGRO</b>	Negativo
<b>ON</b>	Encendido	<b>OFF</b>	Apagado
	Tierra		Interruptor de protección



# 1. Principios eléctricos

**La electricidad** es el conjunto de fenómenos físicos relacionados con la atracción de cargas negativas o positivas. Puede hacer funcionar desde pequeños equipos como radios, celulares y televisores hasta equipos de gran potencia como motores, refrigeradoras, etc. Por tanto, se puede utilizar para iluminar nuestros hogares, transformar productos –industrial y agroindustrial-, funcionamiento de sistemas de comunicaciones, incremento de la producción, extracción minera, etc.

## 1.1 Aprendiendo sobre Voltaje, Amperaje y Resistencia

**a) El voltaje:** es la tensión, fuerza o presión que ejerce una fuente de energía eléctrica. Su unidad de medida es el **Voltio (V)**.

**b) El amperaje:** es la cantidad de carga eléctrica o corriente que atraviesa un conductos. Su unidad de medida es el **Amperio (A)**, que nos dice cuánta corriente circula por los circuitos eléctricos.

Cuando se relaciona la cantidad de carga eléctrica transportada por una unidad de tiempo específica, se habla de **intensidad de corriente** que se representa con la letra **(I)**. Para calcular el consumo de amperios durante un período de una hora se habla de **Amperio hora (Ah)**.

**c) La resistencia:** es lo que se opone a la circulación de la corriente eléctrica, se le representa con la letra **(R)**. Su unidad de medida es el **Ohmio ( $\Omega$ )**.

A mayor resistencia menor corriente – a menor resistencia mayor corriente. En el caso de los conductores eléctricos, un cable largo y fino presenta mucha resistencia por tanto soporta muy poca corriente; mientras que un cable corto y grueso presenta poca resistencia y soporta más corriente.

Los conceptos que hemos visto se pueden comparar con un tanque de agua, como el de la siguiente figura.

- El voltaje o tensión sería como la cantidad de agua dentro del tanque.
- El amperaje o corriente sería como el caudal o fuerza que sale por la manguera.
- La resistencia sería como el ancho del tubo o manguera.

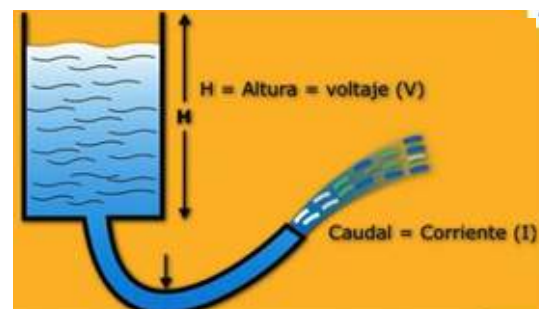

## La Ley de Ohm:

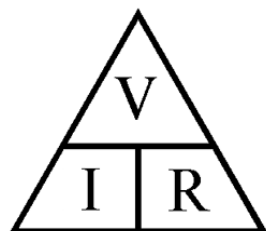

La ley de Ohm nos da la relación que existe entre el Voltaje (V), la Intensidad de Corriente (I) y la Resistencia (R) de la siguiente manera:

$$V=I \times R$$

$$I=V/R$$

$$R=V/I \text{ Escriba aquí la ecuación.}$$

## 1.2 ¿Qué es Potencia y qué es Energía?

**La potencia**, es la cantidad de energía consumida o entregada por una unidad de tiempo. La potencia se mide en **Watts o Vatios**, y se representa con la letra **(W)**.

Es importante recordar que los equipos han sido diseñados y dimensionados requiriendo una determinada potencia para su funcionamiento. Esta potencia eléctrica en casi todos los equipos viene expresada en **watts (W)**. Para medir la potencia se relaciona el voltaje y el amperaje.

Utilizando la información sobre la potencia, podemos *calcular el amperaje y el voltaje* al aplicar las siguientes formulas:

$$V = W / A$$

Voltaje = Potencia / Amperios

$$A = W / V$$

Amperios = Potencia / Voltios

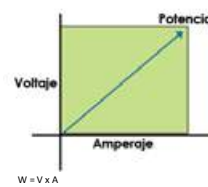

$$W = V \times A$$

Potencia = Voltios x Amperios

**La energía**, es la cantidad de potencia de los equipos multiplicado por las horas que están encendidos. Su unidad de medida es Watt-Hora (**Wh**). Para calcular los (**Wh**) la formula sería:

$$Wh = W \times h$$

Energía = Potencia x # horas conectado

En la siguiente tabla podemos ver cómo se calcula el consumo de energía en el mes.

Equipos básicos	Potencia (W)	Cantidad	Horas al día	Wh/día	Wh/mes
Foco ahorrador en la cocina	15	1	3	45	1,350
Foco ahorrador en la sala	15	1	3	45	1,350
Foco ahorrador en los cuartos	15	1	2	30	900
Televisor	80	1	3	240	7,200
DVD	15	1	3	45	1,350
Radiograbadora	25	1	4	100	3,000
<b>Consumo de energía total al mes ( Wh/mes)</b>					<b>15,150</b>

Los WH/día se calculan multiplicando la potencia de cada aparato por las horas al día que es utilizado. Para hacer el calculo de Wh/mes se toma ese dato diario y se multiplica por 30 (Wh=W x horas diarias x 30).

### 1.3 ¿Qué es la Corriente Alterna y la Corriente Continua?

*Corriente alterna (CA)*, es la que normalmente se usa en las instalaciones de los domicilios. Se caracteriza porque cambia de polaridad constantemente, es decir en un instante un polo es negativo y el otro es positivo.

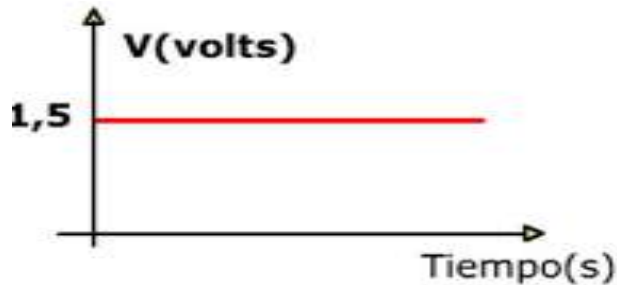
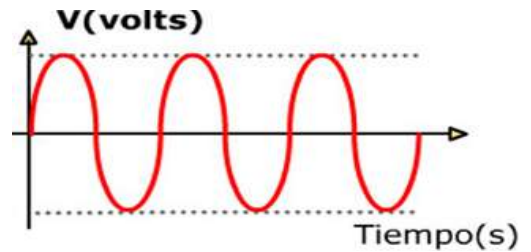

*Corriente Continua (CC)*, es cuando el voltaje y polaridad se mantiene constante, es decir positivo y negativo no cambian. Por ejemplo las pilas y baterías.

### 1.4 Instrumentos de medición para voltaje, amperaje y resistencia

*El multímetro o multitester*, nos permite medir la tensión o voltaje, la intensidad de corriente, la resistencia y la continuidad de la energía eléctrica. Tiene varias escalas, entre ellas:

- 1) Escala de ohmios, para medir resistencia.
- 2) Escala de corriente continua (CC).
- 3) Escala de corriente alterna (CA).



Para usar el multímetro debemos considerar que:

- Para medir cuántos voltios hay en la línea de una casa, debe llevar el selector a la marca CA V (corriente alterna), y allí elija la escala que contenga 20V .
- Si quiere medir el voltaje en una batería lleve al selector a la marca CC V (corriente continua) y allí elija la escala 12 V.

**Pinza Amperimétrica**, para medir la corriente se coloca la llave selectora en medición de corriente, “A” alterna o “C” continua, luego se coloca la pinza en uno de los cables, como muestra la figura y se comprueba si por dicho conductor está pasando corriente.

El instrumento nos indicará fácilmente la cantidad de corriente que pasa por cualquier línea.



## 1.5 Los circuitos básicos

Un circuito eléctrico está formado por cuatro componentes, que ordenados y conectados adecuadamente permiten el paso de la corriente. Estos son:

- a) Una **fuerza de energía eléctrica** que pueda dar una corriente eléctrica a través del circuito. Por ejemplo: red eléctrica, batería, pila.
- b) **Conductores eléctricos**, que es por donde circula la corriente dentro del circuito.
- c) **La carga**, conformada por todos los equipos y artefactos conectados, y a los que se requiere hacer funcionar.
- d) Un **dispositivo de control** u otro dispositivo que permite conectar o desconectar las cargas. Por ejemplo: un interruptor.

**Ilustración 1**  
Circuito eléctrico simple

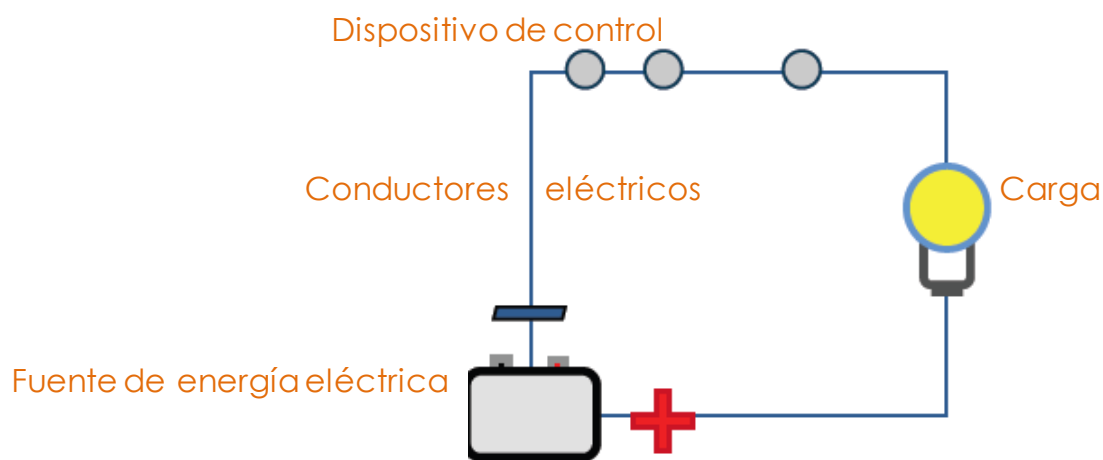

Hay dos tipos de circuitos eléctricos básicos, los circuitos en serie y los circuitos en paralelo. Estos se caracterizan por:

### ➤ Circuito en Serie

En un circuito en serie el polo positivo de un panel esta conectado al polo negativo del otro panel.

El voltaje total es la suma de todas las fuentes de voltaje, y la intensidad de corriente permanece constante.

$$V_T = V_1 + V_2 = 12v + 12v = 24Vdc$$

$$I_T = I_1 = I_2 = 3 Amp$$

**Ilustración 2**  
Circuito en serie

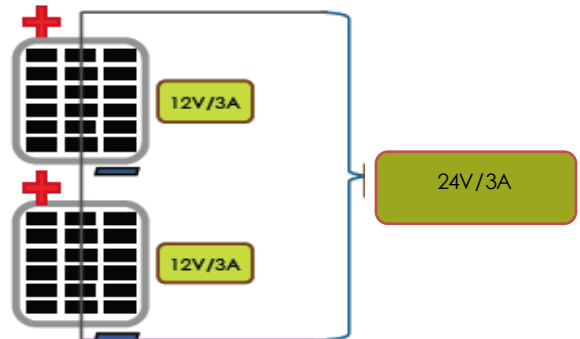

### ➤ Circuito en Paralelo

En un circuito paralelo, los polos positivos están conectados con los positivos, y los polos negativos están conectados con los negativos. Además, la tensión es constante y las intensidades de corriente se suman.

$$I_T = I_1 + I_2 + I_3$$

$$U = U_1 = U_2 = U_3$$

**Ilustración 3**  
Circuito en paralelo

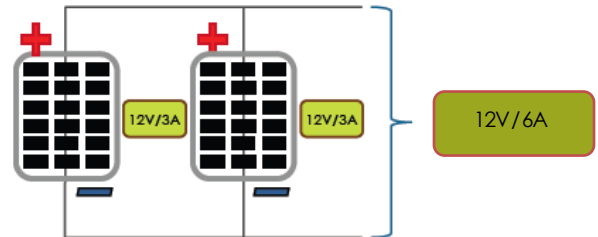

En la práctica, la mayoría de los artefactos y maquinas son conectados a la red en circuitos paralelos, así como se muestra en la ilustración.

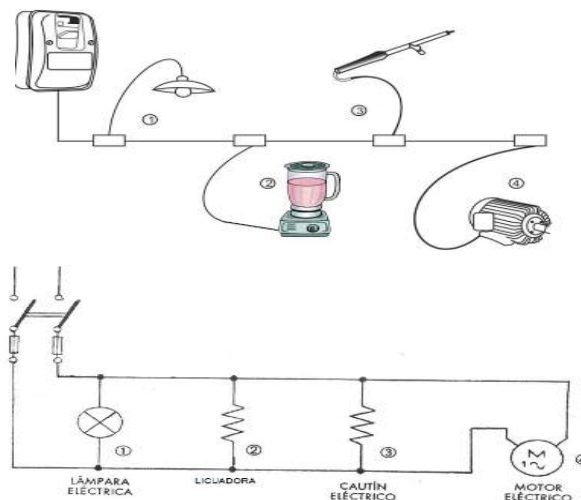



## 2 El Sistema Fotovoltaico

Antes de hablar sobre el sistema fotovoltaico, es necesario entender algunos elementos claves en relación al **sol como fuente de energía renovable**. En este sentido, debemos entender algunos conceptos claves:

**La radiación solar**, es la energía que viene del sol hacia la tierra. Puede llegar de dos maneras:

- **Radiación Directa**, es la que llega desde el sol, sin que sufra algún desvío en su camino.
- **Radiación Difusa**, es la que sufre cambios en su dirección, principalmente debido a la reflexión y difusión de la atmósfera.

La radiación se mide en KWh/m<sup>2</sup>. (Kilo watts-hora por metro cuadrado).

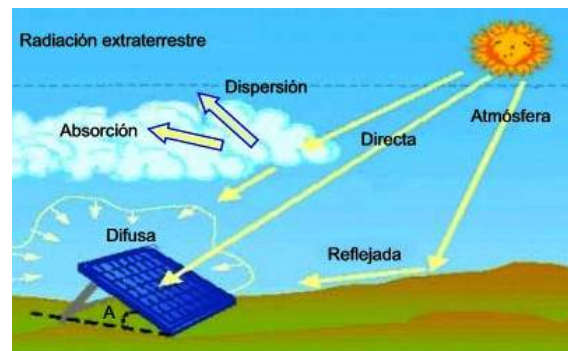

**¡No debemos olvidar!**

*Mientras más alta sea la radiación solar más podemos aprovechar la energía de sol para transformarla en energía eléctrica*

**La energía solar**, se deriva del sol y se puede aprovechar al transformarla de dos maneras:

1. La energía que viene del sol en forma de calor se llama **energía solar térmica**. Este calor puede ser aprovechado y transferido a otros cuerpos mediante colectores térmicos, por ejemplo los calentadores solares de agua.



2. La energía del sol que se utiliza para producir electricidad se la llama **energía solar fotovoltaica**. Para transformarla en energía eléctrica se utilizan los módulos o paneles fotovoltaicos.

*El sol al igual que el viento y el agua son recursos locales que se pueden renovar o recuperar de forma natural. Todos son fuentes de energía renovable.*

Es un conjunto de componentes que permite captar la energía del sol o energía solar y transformarla en energía eléctrica. A este proceso se le llama efecto fotovoltaico.

*Fotovoltaico significa poder transformar la energía solar en energía eléctrica.*

Esta energía eléctrica obtenida del sol o energía fotovoltaica es almacenada y puede ser utilizada para iluminar dentro de las viviendas - encender focos-, utilizar aparatos como radios y televisores, y aprovechar aparatos electrodomésticos de bajo consumo.

Generalmente se utiliza estas opciones tecnológicas para producir energía fotovoltaica en lugares donde no hay acceso a las redes eléctricas convencionales. Esta energía también puede ser utilizada, entre otros ejemplos, para:

**Ilustración 4**  
Sistema fotovoltaico típico

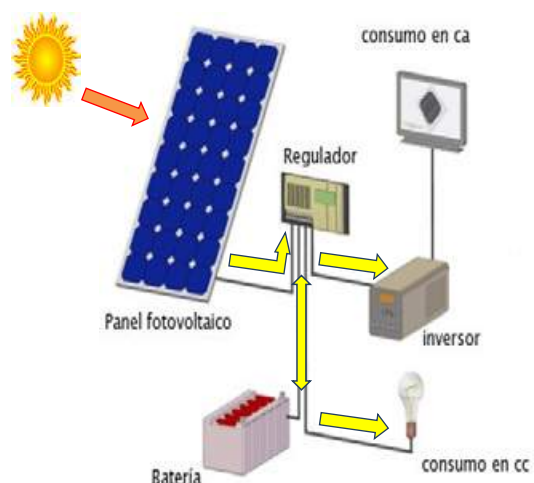

- **Bombeo de agua** o extraer agua en zonas donde no hay fuentes superficiales.

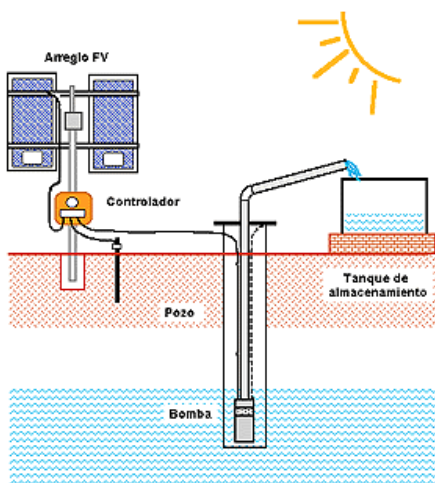

- **Repetidores de telecomunicaciones**, para dar electricidad a los equipos de telecomunicaciones, antenas y radios utilizados como repetidores de televisión, radio o telefonía celular.





- **Iluminación pública**, en zonas donde no se puede colocar las redes convencionales.



## 2.1 Componentes básicos del sistema fotovoltaico domiciliario.

Los componentes del sistema fotovoltaico están agrupados en tres (3) subsistemas:

- Subsistema de Generación, responsable de transformar la energía solar en electricidad. Esta conformado por el panel solar.*
- Subsistema de almacenamiento, encargado de almacenar la energía eléctrica producida por el panel solar durante el día. Corresponde a la batería.*
- Subsistema de control, permite tener el control de todo el sistema fotovoltaico y monitorear su buen funcionamiento. Normalmente esta compuesto por el controlador de carga, el interruptor termomagnético, y la fusilera de protección para consumo.*

La instalación adecuada de los sistemas fotovoltaicos domiciliarios, exige que se conozcan las características y funciones de cada una de los componentes o partes que lo conforman. Por ello, en este curso se describirá lo concerniente a los componentes básicos y su instalación; estos componentes son: el panel fotovoltaico, el regulador de carga, la batería y las cargas de alimentación.

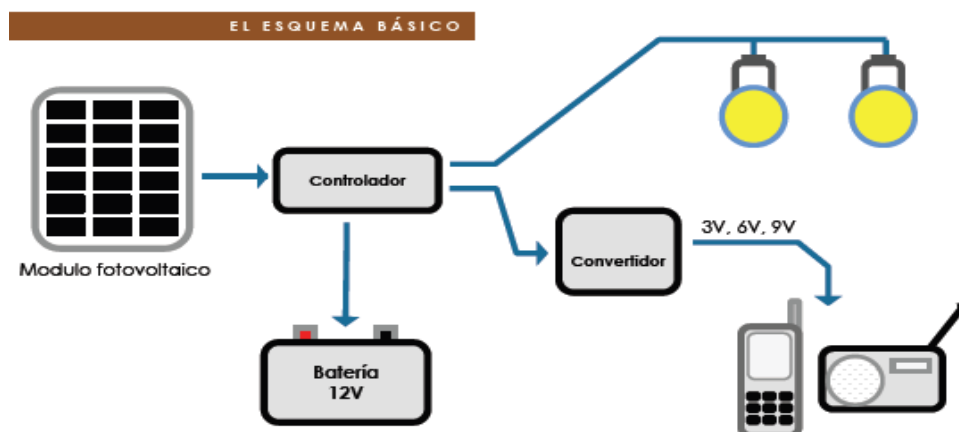

Sin embargo, es necesario aclarar que dependiendo de la configuración del Sistema Fotovoltaico, estos pueden variar en relación a los componentes que son incorporados, por ejemplo en algunos se incluyen el inversor y el convertidor de corriente; o las especificaciones de cómo instalarlo – en cajas de metal, tablas de madera, soporte de metal, poste, techo, etc..

### 2.1.1 El panel fotovoltaico o panel solar.

Es el que permite transformar la energía solar en energía eléctrica. También se le llama módulo fotovoltaico y está conformado por varias **celdas fotovoltaicas**. Produce corriente continua (CC).

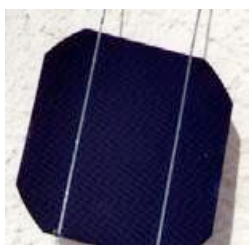

Celdas fotovoltaicas

*Las celdas fotovoltaicas están hechas de materiales semiconductores que recibieron un tratamiento especial para poder crear el efecto fotovoltaico.*

#### Panel Solar

TIPO: Policristalino  
POTENCIA: 25W  
VOLTAJE MAXIMO: 21.6 Voltios  
CORRIENTE MAXIMA: 1.8 Amperes



#### Características del Panel Solar utilizado

- **Vmp**: es el voltaje máximo del panel.
- **IMP**: es la corriente máxima del panel.
- **WP**: Potencia esperada del panel en condiciones ideales de radiación y temperatura.

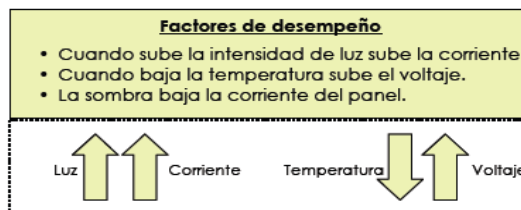

### 2.1.2 La batería.

Es el componente que almacena la energía eléctrica que recibe del panel fotovoltaico para luego distribuir la electricidad en el momento que se necesite. Las baterías realizan tres funciones importantes dentro del sistema fotovoltaico:

- Almacenar energía eléctrica cuando hay mucha radiación solar o hay poco consumo de energía eléctrica.
- Proporcionar la energía eléctrica necesaria cuando hay baja o nula radiación solar. En las zonas rurales se usa la



energía de la batería mayormente en la noche para hacer funcionar luminarias, radios o televisores.

- Distribuir la energía eléctrica de forma estable y adecuada para utilizar los aparatos eléctricos. Por ejemplo, cuando encendemos un televisor o durante el arranque de un pequeño motor eléctrico.



#### Características de la Batería utilizada

- Sellada SLA o VRLA
- Tipo: AGM o Gel
- Voltaje nominal: 12V
- Capacidad: 90Ah
- Libre de mantenimiento

*Las baterías de ciclo profundo, están diseñadas para hacer frente a las exigencias de continuos procesos de carga y descarga –ciclos -.*

### 2.1.3 El controlador o regulador de carga.

Se encarga de conectar y desconectar el panel fotovoltaico, dependiendo de si la batería está cargada o descargada. Además, deja al panel fotovoltaico en circuito abierto cuando debe desconectarlo.

Los reguladores deben cumplir estas funciones:

- Limitar la carga de la batería.
- Tener protecciones contra: sobre intensidad, polaridad inversa, corto circuito, y diodo de bloqueo, el cual previene la descarga de la batería durante la noche.
- Indicadores (LED's) o una pantalla que informa sobre el estado de carga de la batería.
- Controlar la descarga, para que la batería no se descargue totalmente y se dañe.



*El regulador contribuye a disminuir la descarga de la batería para que no se dañe. Mantiene el nivel de carga normalmente no menor al 40% de su capacidad de carga.*

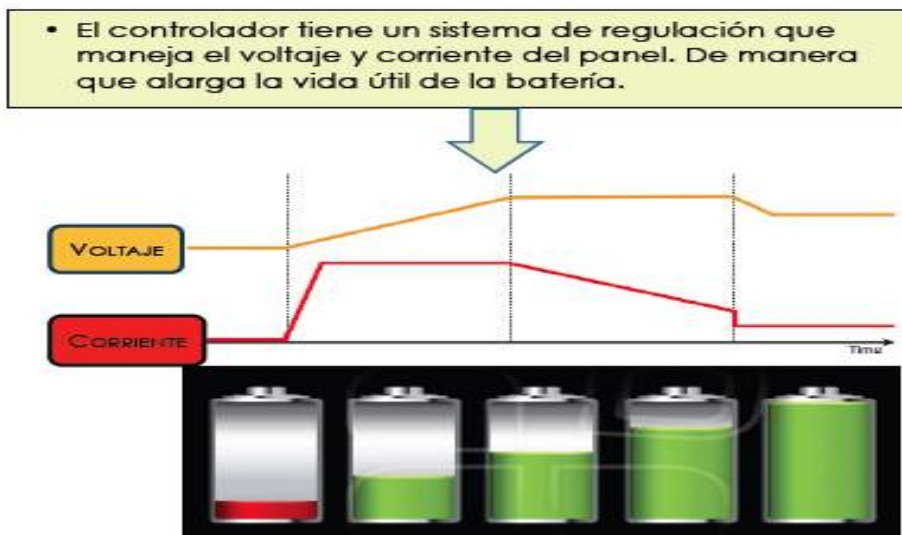

Factores inconstantes como la radiación solar y la temperatura ambiental influyen directamente el amperaje y voltaje producidos por el panel solar. El controlador de carga regula los niveles de estas variables según el estado de carga de la batería.

Es así que ante poca carga de la batería (lado izquierdo) se permite un gran aumento de corriente, que luego se mantiene estable y termina decreciendo hasta desaparecer (derecha), conforme la batería se va cargando cada vez más.

#### 2.1.4 Las cargas de alimentación.

Nos referimos a los dispositivos y artefactos electrodomésticos que pueden funcionar con la energía que se genera con el sistema fotovoltaico.



Es muy importante conocer el consumo de los artefactos que usamos, para poder utilizar mejor la energía de que disponemos. En la siguiente tabla vemos el consumo en watts de algunos artefactos.

Equipo o artefacto	Consumo en Watts
Televisor blanco/negro	100
Televisor a color	80
DVD	15
Radiograbadora	25
Foco ahorrador	11-18
Cargador de celular	5

## El inversor y el convertidor de energía .

Estos componentes, no están incorporados en todos los sistemas fotovoltaicos, pero para aspectos prácticos es necesario conocer su funcionamiento.



**El convertidor** permite reducir el voltaje del sistema fotovoltaico de 12V para ser utilizado para conectar aparatos que funcionan con voltajes menores. Generalmente se utiliza para cargar aparatos que utilizan pilas de 3V.

**El inversor** tiene como función transformar la tensión de corriente continua (CC) de la batería a corriente alterna (CA) y poder utilizar los equipos y artefactos que normalmente funcionan con este tipo de corriente, que suelen ser los convencionales a 110V / 220V. Hay tres tipos de inversores:

- Onda cuadrada:** No tienen mucho control en el voltaje de salida, ni limitan la sobretensión. Estos no se recomiendan para aplicaciones de uso doméstico.
- Onda cuadrada modificada:** pueden manejar grandes sobretensiones, son bastante recomendados para uso doméstico. La desventaja es que producen ruido eléctrico que afecta algunos artefactos electrónicos.
- Onda Sinusoidal:** Permite el uso de equipos electrónicos muy sensibles. Tienen una alta capacidad de sobretensión y pueden hacer arrancar muchos tipos de motores fácilmente.



## 2.2 La instalación de los componentes del Sistema Fotovoltaico.

Para realizar la instalación del sistema fotovoltaico es necesario comprender, en **primer lugar**, el esquema del sistema, pues éste nos orientará en el proceso de instalación de forma eficiente y adecuada.

### Ilustración 6

Esquema de instalación del Sistema Fotovoltaico

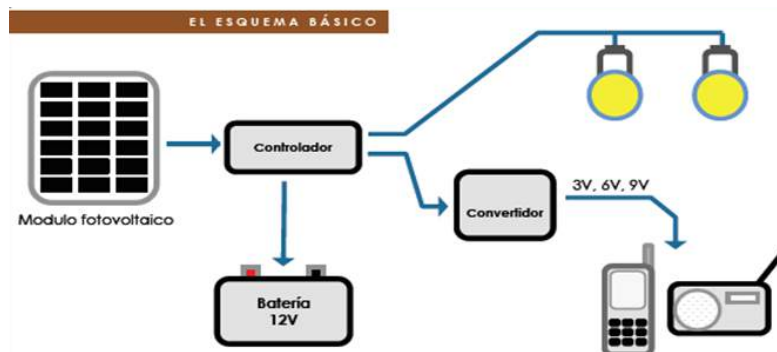

En **segundo lugar**, es necesario tener a mano las herramientas necesarias para realizar adecuadamente la instalación. Estas herramientas – idealmente – son las siguientes:

### Ilustración 7

Herramientas necesarias para armar conexiones en circuito.



Además, en una instalación básica se necesita - como referencia - los siguientes materiales:

### Ilustración 8

Accesorios utilizados para realizar conexiones de circuitos básicos

Lista de materiales

- Panel Solar
- Estructura metálica
- Pernos
- Batería
- Caja para batería
- Terminales para batería
- Bornera con puentes rojo/negro
- Controlador de Carga
- Caja para controlador
- Tabla / caja para fijación
- Luminarias
- Soket
- Portalámparas
- Interruptores
- Focos
- Accesorios adicionales para fijación y conexión
- Conector tipo cigarrera
- Cable 2x 10 vulcanizado
- Cable 2 x 14 mellizo
- Cinta aislante
- Cintillos
- Conectores tipo roscante
- Caja octagonal



En **tercer lugar**, durante todo el proceso de instalación deben tenerse una serie de cuidados básicos –basándose en la seguridad ocupacional- , entre ellos:

**Durante la  
instalación NO  
Olvide ....**

- a. Utilice las **herramientas adecuadas**.
- b. Asegúrese de tener siempre las manos secas al realizar las conexiones eléctricas.
- c. Antes de realizar una conexión **verifique que la polaridad es la correcta**, para no causar un cortocircuito.
- d. Asegúrese de **no dejar ningún cable o conductor eléctrico descubierto**. Recuerde que únicamente el cable vulcanizado esta fabricado para trabajar a la intemperie.

En **cuarto lugar**, es necesario considerar una serie de recomendaciones para poder ubicar e instalar adecuadamente los distintos componentes del sistema fotovoltaico y hacer un buen trabajo de instalación. Los principales pasos para instalar un sistema fotovoltaico son:

### Paso 1. Preparación para la instalación.

Por las características y condiciones que prevalecen en las viviendas rurales de nuestro país, y para asegurar la utilidad del sistema fotovoltaico, previo a su instalación es necesario realizar un proceso de reconociendo donde se conteste a las siguiente preguntas:

¡La ubicación es todo!

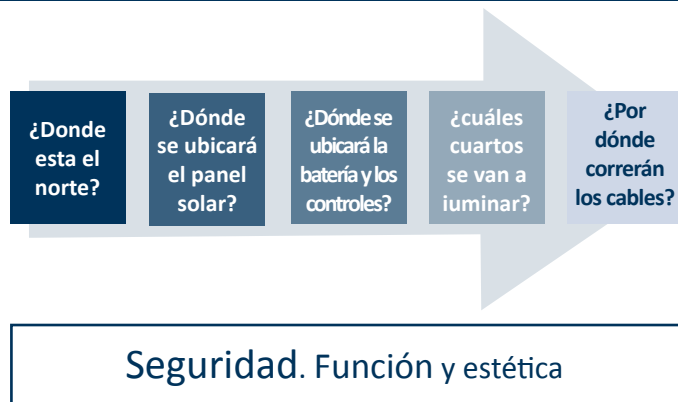

Las respuestas que demos a estas preguntas, nos orientaran en cómo seleccionar la mejor ubicación para instalar el sistema fotovoltaico. En este sentido, y de forma complementaria es importante hacer un reconocimiento de la zona donde se pretende instalar el panel solar y considerar los criterios siguientes:

- Ubicar el panel fotovoltaico en un lugar libre de sombras de árboles, casas u otros obstáculos que le impidan recibir directamente los rayos del sol.



- El panel fotovoltaico se debe ubicar en un lugar seguro donde no pueda ser robado, ni dañado o manipulado por terceras personas.
- La ubicación del panel permitirá instalar los otros componentes del sistema en un lugar seguro y seco dentro de la vivienda, para ello debe considerar las siguientes recomendaciones:
  - Espacios de fácil acceso para el mantenimiento.
  - Tiene que ser visible para los habitantes de la casa.
  - Cercano al panel, pero ubicados en un espacio ventilado, que no tenga humedad y donde se evite la presencia de polvo.

## Paso 2. Procedimientos para instalación del sistema fotovoltaico.

### 1 Instalación y conexión del panel fotovoltaico.

El panel solar puede instalarse ya sea en el techo de la vivienda o en un poste, no obstante es más común que su instalación sea en un poste de madera –es la que se trabajara en este curso– pues las condiciones o características de los techos en los domicilios peruanos es muy variable y algunas veces inestable. Veamos algunas ventajas y desventajas de instalarlo en cada uno de estos lugares.

<b>Instalación en poste</b> Mayor rendimiento del panel No depende de la calidad del techo Hay mas flexibilidad en la ubicación del panel Pero.... El suelo tiene que tener buenas cualidades Hay un costo de la estructura y poste	
<b>Instalación en techo</b> Consume menos cable en la instalación Puede haber menos riesgo de robo Pero... Hay mas variedad en la construcción y calidad de techos Tienes que subir al techo El tiempo de instalación puede ser mayor	

- Colocar el panel fotovoltaico en la estructura de metal que se ha construido para soportarlo.

Considere el tipo de estructura metálica puede variar en tamaño y forma, familiarícese con ella antes de comenzar la colocación del panel solar. Al momento de colocar el panel en la estructura, hay que tener cuidado de no dañar el panel con los pernos. Una vez instalado, asegúrese que los pernos están bien fijados y el panel asegurado.





Por el modelo de sistema fotovoltaico usado y promovido por las organizaciones que impulsan el curso, se trabajará básicamente en base a panel solar montado en un poste, pero considere que los paneles también pueden instalarse sobre el techo de las viviendas y en otras estructuras según su diseño o las características de las viviendas o comunidades donde se instale.

■ Conectar los cables del panel.

Actualmente, algunos modelos de panel solar, ya traen ensambladas las conexiones a la caja del panel solar –por tanto no es necesario abrirla-; esto para evitar está sea dañada al momento de realizar la conexión. No obstante, para los fines prácticos del curso, se revisarán las acciones claves para realizar la conexión de los cables al panel. Estos son:

- 1) Mida la longitud del cable que necesitara. Asegure el cable tiene la longitud suficiente para llegar del panel al controlador de carga.
- 2) Pele los extremos del cable con el alicate.
- 3) Quite la tapa de la caja que esta en la parte de atrás del panel.
- 4) Identifique el polo positivo y negativo. Utilice el multímetro para verificar que el voltaje y el amperaje están bien, esto es que el valor obtenido debe corresponder a la etiqueta de atrás del panel o las características allí especificadas.



Esta medición se puede realizar en circuito abierto –sin estar conectado el panel a nada-.

- 5) Ajuste el cable a los contactos indicados y asegure que el cable no puede zafarse.



Para la instalación del sistema fotovoltaico, se utilizaran cables estándares 14 en rojo para el polo positivo y en negro para el polo negativo.

- 6) Si se utiliza un conector para sellar la salida del cable, tenga cuidado que el cable no este tenso ni flojo.
- 7) Cierre la tapa.

Si bien para efectos prácticos, en el curso se utilizará para la instalación del sistema fotovoltaico cables estándares 14 en color rojo y negro, es necesario usted se familiarice y profundice en relación a los tipos de conductores eléctricos que se pueden utilizar.

**Los conductores eléctricos** son los elementos que conducen la corriente eléctrica a las cargas o que interconectan los mecanismos del sistema fotovoltaico. Los conductores están compuestos por dos elementos básicos: el conductor y el aislamiento.



**Alambre o cable TW**, se usa en instalaciones fijas, edificaciones, interior de locales con ambientes secos o húmedos.



**Alambre o cable THW**, es recomendado para altas temperaturas (expuesto al sol) o en lugares con alto nivel de humedad ambiental.



**Cable mellizo**, son apropiados para instalaciones en áreas no peligrosas, como conductores para los aparatos domésticos fijos, lámpara colgante o fija. Por lo general, se usan en instalaciones eléctricas visibles, en lugares secos. El calibre no debe ser inferior al N° 16 AWG.



**Cordones flexibles vulcanizados**, están compuestos por uno o más conductores. Los cables flexibles son fáciles de maniobrar en espacios reducidos y se pueden enrollar y transportar con facilidad. Por su flexibilidad pueden soportar movimientos o vibraciones que se presentan en algunas aplicaciones específicas.



#### **Identificación de los conductores**

El color del conductor permite su fácil identificación e instalación.

Verde y amarillo	→ Conductor de tierra.
Azul	→ Conductor neutro.

■ Montaje del panel en el poste.

- 1) Monte el panel –ya unido al soporte de metal-, en el poste de madera. Para facilitar el montaje apóyese en una banca o silla.

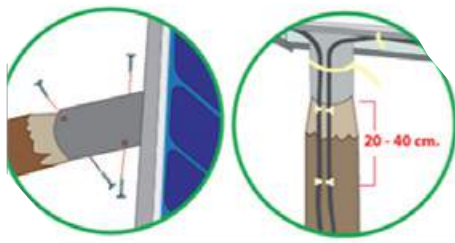
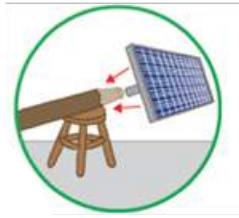

- 2) Aseguré la estructura al poste ajustando los pernos de manera uniforme.
- 3) Asegure con cintillos los cables del panel solar sobre la parte metálica.

- 4) Perforé un agujero con una profundidad de 0.4 metros. Levante el poste con cuidado, sin dañar o agarrar el panel solar.



■ Fije el panel en el lugar donde quedará instalado.

Para asegurar el funcionamiento adecuado del panel solar, esté debe estar ubicado de tal forma que capte la mayor cantidad de energía solar en el transcurso del día. Para ello, previo a fijar el panel, revise nuevamente que este cumple con los tres requisitos o factores claves:



- a) **Inclinación:** La energía solar es la única manera de que el sistema recupere energía, por tanto, el panel para cargarse a su máxima capacidad debe inclinarse paralelamente al sol del mediodía –momento en que está a su máxima potencia-.

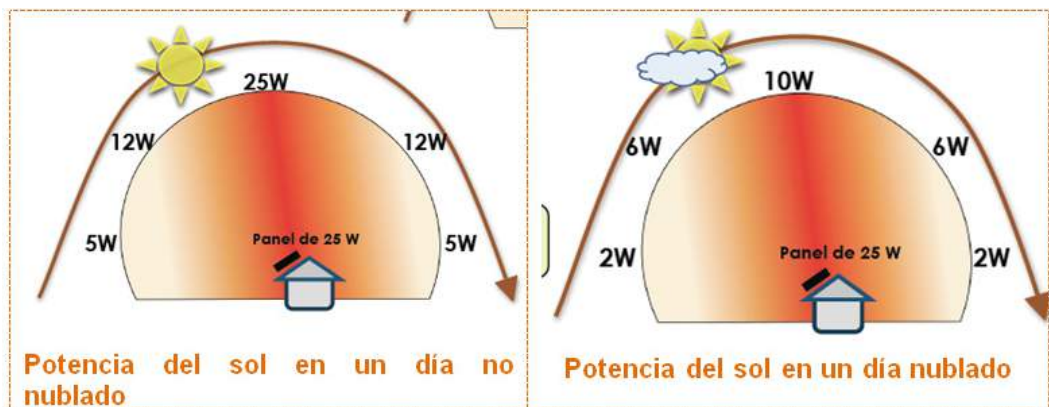

- b) **Orientación:** el panel siempre debe orientarse hacia el Ecuador, que en el caso de Perú esta hacia el norte.

Si no posee una brújula, puede ubicarse de las formas siguientes:

- Señale con su mano derecha hacia donde sale el sol y con la izquierda hacia donde se esconde, el Norte esta ubicado frente a usted –hacia donde esta mirando de frente-.

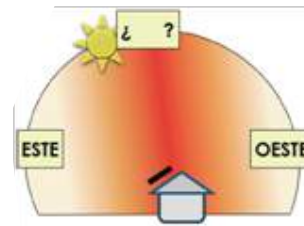

- Construya con material simple –cartón o madera-, un instrumento como el que se muestra en el dibujo; este posee un fondo plano y placas que ubicadas sobre el fondo, de forma perpendicular, forman ángulos de 90 grados. Para encontrar la orientación del panel:



- 1) Póngalo encima del panel solar al medio día.
- 2) Oriente e incline el panel hasta que la herramienta no proyecte ninguna sombra.

- c) **Ausencia de sombras:** para asegurar la recepción óptima de los rayos del sol, debe asegurarse que cerca al panel solar no hay objetos que le den sombra como árboles, casas u otros obstáculos. En el caso de existir obstáculos y poderse remover asegúrese de hacerlo previo a comenzar la instalación del panel solar.

La sombra de un árbol, un edificio o cualquier objeto puede tapar el sol y reducir la energía que produce el panel.

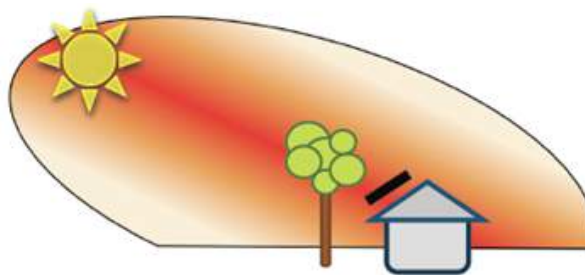

Una vez verificados los aspectos anteriores, asegúrese que el poste esta colocado verticalmente y **rellene el agujero afirmando el terreno** para que el panel quede ubicado de forma estable.

## 2 Instalación del Regulador de carga.

El regulador de carga al convertirse – metafóricamente – en el corazón del sistema fotovoltaico se encarga de distribuir la energía de forma estable. Para asegurar su adecuado funcionamiento este debe instalarse en un lugar seguro y libre de humedad.

- Fijar el regulador en el tablero de control.

Para colocar el Regulador en el tablero de control, debe considerarse que debe ir ubicado de tal forma que se deje espacio suficiente para poder realizar el cableado adecuadamente.

1. Coloque el regulador de carga en la plancha del tablero de control y ajústelo firmemente con los pernos o tornillos.
2. De preferencia, ponga la plancha dentro de una caja plástica o de metal para protegerla de la humedad, el polvo y/o la manipulación.
3. Fije la caja o gabinete de control a la pared. Elija un ambiente seco y alejado de los rayos del sol. Además debe ser un lugar accesible y visible para los usuarios.

*El tablero de control –en las viviendas– deberá estar ubicado en un lugar seco, seguro y accesible, cercano a la batería y al panel solar.*

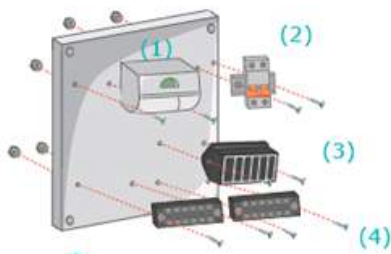

*Acorde al modelo de sistema fotovoltaico que se instale, en algunos casos el tablero de control puede contener el inversor, el convertidor, la caja de portafusibles, los adaptadores tipo encendedor, borneras de baquelita y la llave termomagnética.*

*En el dibujo se muestra un tablero de control donde está ubicado 1) el regulador de carga, 2) la llave termomagnética, 3) la caja o set de portafusibles y 4) las dos borneras de baquelita.*

### 3 Instalación de la Batería.

- Seleccionar el lugar adecuado para la batería.

La batería debe ser instalada en un espacio donde no lleguen los rayos del sol, que sea ventilado para que los gases se dispersen fácilmente y no se moje por la lluvia.

Lo mejor es colocar la batería en una caja de madera o de plástico para evitar que haga contacto con la tierra y se descargue. Además, debe colocarse cerca del tablero de control para evitar gastar mucho cable.



- Conectar la batería.

Para conectar la batería debemos contar con los siguientes materiales y herramientas:



Para ensamblar los conductores eléctricos a la bornera, recuerde debe conectar primero el borne Negativo (-) y luego el borne Positivo (+). Prepare los conductores eléctricos y conéctelos a la bornera, ajustando adecuadamente los pernos con la llave.

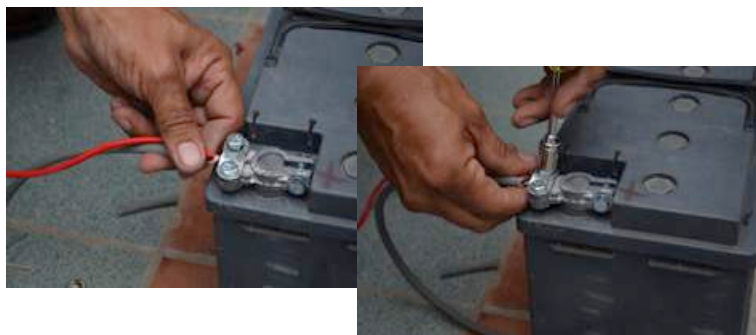

Recuerde que debe repetir la operación dos veces, pues se necesita un cable para el borne negativo y otro para el borne positivo de la batería.

- Conectar la batería al controlador de carga.

Una vez instalada la batería - conectadas las borneras-, los extremos libres de los conductores eléctricos deben conectarse al controlador de carga.

Se debe conectar:  
Primero el polo **Negativo (-)**,  
y luego el polo **Positivo (+)**.

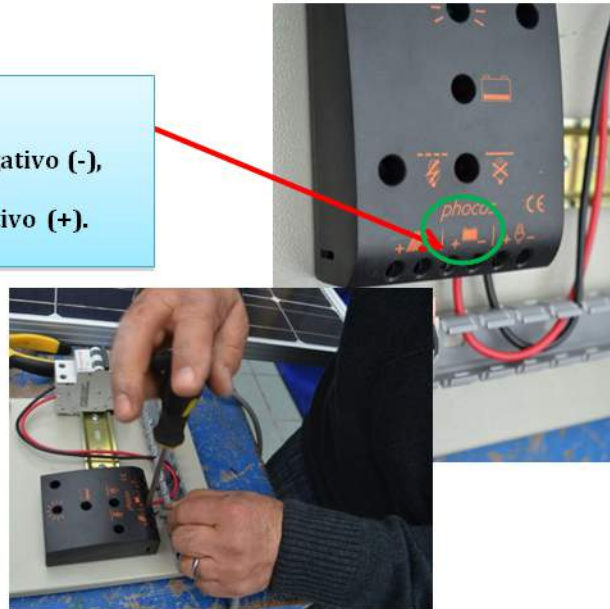

*En el curso no se abordarán sistemas fotovoltaicos que utilizan el inversor para su funcionamiento; no obstante, para información general a continuación se especifican los pasos que deberían seguirse para su conexión a la batería.*

- Conectar el inversor a la batería.

*El inversor se conecta a la batería para protegerla de descargas profundas. Para realizar la conexión se debe seguir el esquema siguiente:*

### Ilustración 9

*Esquema para conexión del inversor.*

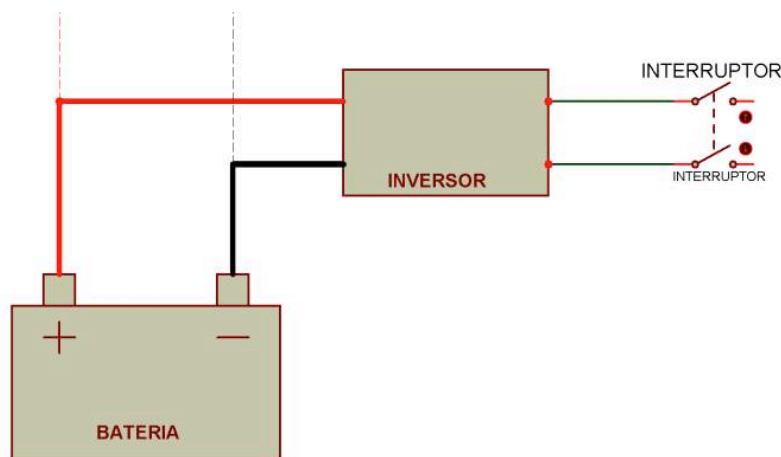

● **Conectar el interruptor de protección al inversor.**

*El interruptor de protección cumple la función de proteger de cortocircuitos y sobrecargas a la instalación eléctrica.*

*Los interruptores pueden ser adosados en la pared.*

*En viviendas grandes, con muchos artefactos de consumo, se emplea una llave para el circuito de luces y otra para el circuito de tomacorrientes.*

*En el caso de las viviendas rurales, donde las cargas son mínimas, se debe evaluar por los costos si conviene usar más de un interruptor de protección.*

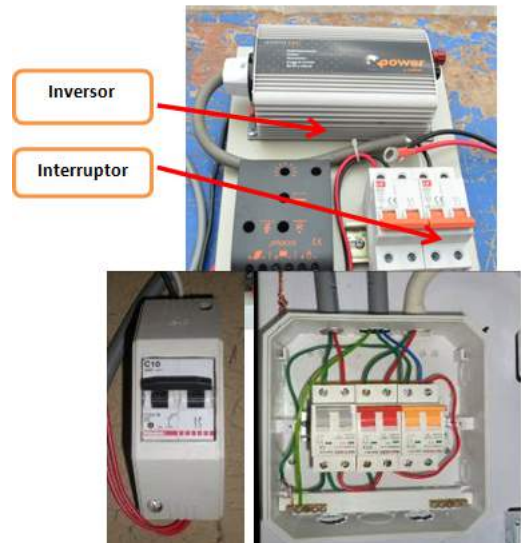

**4 Conexión del panel fotovoltaico al regulador de carga.**

Para realizar la conexión del panel fotovoltaico con el regulador, también debemos tener en cuenta lo siguiente:

Primero conectar el polo **Negativo (-)**  
Segundo conectar el polo **Positivo (+)**

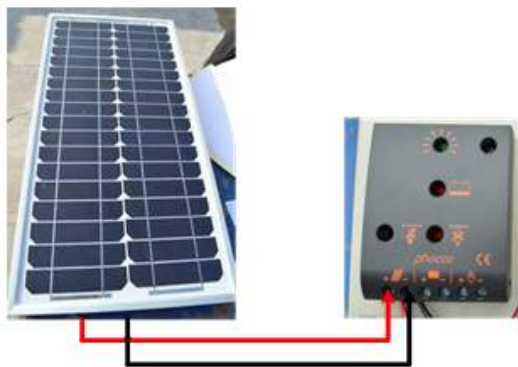



## 5 Instalación de tomacorrientes.

### ■ Las conexiones electricas – instalación del cableado

Previo a la instalación de los tomacorrientes, luminarias e interruptores, es necesario realizar el cableado electrico en la vivienda. Para ello, deben considerarse todas las conexiones que se realizarán en la casa, tanto para tomacorrientes como para interruptores y sus respectivas luminarias. Para hacerlo adecuada y eficientemente, estos dispositivos deben colocarse según los deseos y necesidades de los usuarios. Estas conexiones electricas deben:

- 1) **Realizar basado en un esquema que oriente la realización del cableado**, acorde a la distribución de la casa. Tpara ello, se debe trazar las conexiones en líneas rectas y asegurándose que las mismas pueden ser fijadas a una pared o techo. Considere la ubicación de la batería, el panel de control y de las luminarias – estas deberían ir colocadas en el lugar donde más se necesiten e iluminen mayor cantidad de espacio-. Como base se puede usar el siguiente esquema:

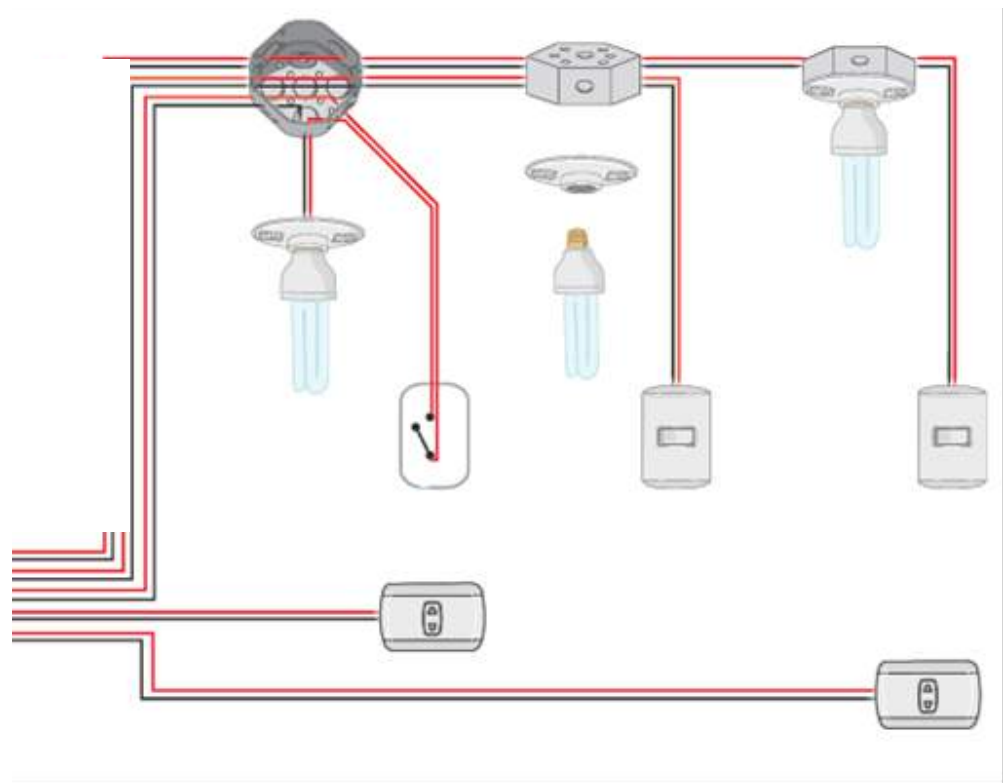

- 2) Utilizando como base el esquema del cableado, **marque los lugares donde deberán ir ubicadas los tomacorrientes, los interruptores y las luminarias.**
- 3) Instale el cableado, asegurándose queda bien sujeto a la pared o techo. Recuerde el cableado comienza en el panel de control y debe terminar en las diferentes luminarias y tomacorrientes, no corte el alambre hasta que este seguro tiene el largo adecuado.
- 4) Asegurese deja bien conectadas y aisladas los diferentes cables e instalaciones.

Los tomacorrientes se utilizan para conectar artefactos como televisores, radiograbadoras, computadoras, etc. Estos vienen en diferentes modelos y tamaños, dependiendo de la marca.

En las instalaciones eléctricas domiciliarias los más usados son los simples, dobles y triples; en el mercado se pueden encontrar los empotrados y los de superficie.

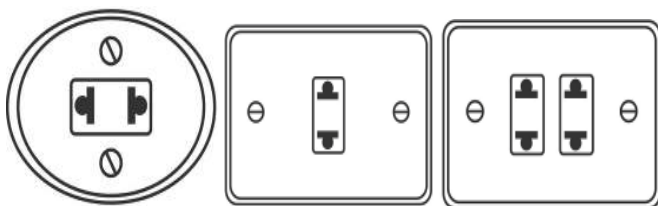

*Ejemplos de algunos toma-corrientes, un simple triple y un toma-corriente simple con toma a tierra.*

*En domicilios que utilizan sistemas fotovoltaicos pequeños —de hasta 80 Wp y que no poseen inversor— se deben instalar tomacorrientes polarizados de 12 V.*

**Los tomacorrientes polarizados de 12 V** vienen diseñados de tal forma que la ranura corta corresponde al polo positivo y la ranura larga al polo negativo. Este diseño asegura que los enchufes especiales que se utilizan sean conectados adecuadamente – respetando la polaridad-.



#### ■ Conexión de los tomacorrientes.

Para la instalación del tomacorriente debemos utilizar un destornillador y seguir los siguientes pasos:

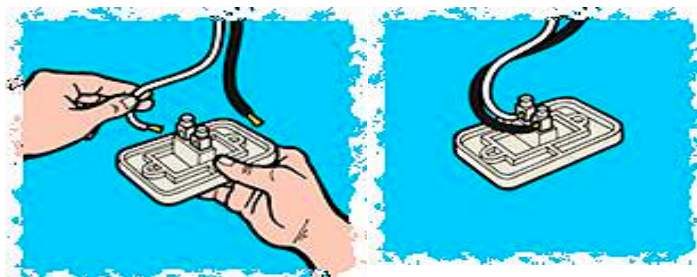

- 1) Pase los conductores por los bornes posteriores del tomacorriente y ajústelos adecuadamente.

- 2) Coloque la tapa del tomacorriente y ajuste la caja de paso.

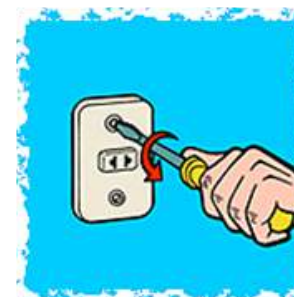

## 6 Instalación de equipos de iluminación.

**El interruptor**, cumple la función de cortar y dar paso a la energía en los circuitos eléctricos. Los más comunes son los interruptores que van empotrados y los que son visibles o colgantes.



### ■ Conectando el interruptor de control.

Para la instalación del interruptor debemos utilizar un destornillador y seguir los siguientes pasos:

- 1) Pase los conductores por los bornes posteriores del interruptor y ajústelos adecuadamente.

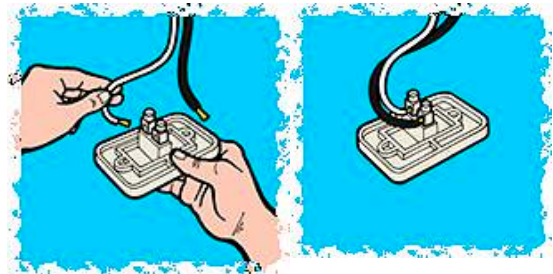

- 2) Coloque la tapa del tomacorriente y ajuste la caja de paso.

### ■ Conexión de la luminaria.

#### Tipos de luminarias y lámparas.

*La lámpara incandescente*, produce luz mediante un filamento metálico, Actualmente se consideran poco eficientes ya que el 95% de la electricidad que consume la transforma en calor y solo el 5% restante en luz.



*Focos ahorradores*, éste tipo de foco se usan en las viviendas porque su consumo de energía es bajo. Por ejemplo, 05 focos ahorradores de 20 W equivalen a 01 incandescente de 100 W.

En el mercado se encuentra variedad en cuanto a potencia y calidad.

*Lámparas LED*, éste tipo de lámparas puede ahorrar hasta un 80% de energía en comparación con las lámparas convencionales. Tienen una vida útil hasta de 17 años. Su costo aún es elevado.



Todas las cargas que se conectan al sistema fotovoltaico son de corriente continua o directa (CC). Para asegurar la eficiencia en el uso de la energía generada por el sistema fotovoltaico, en los domicilios que utilizan sistemas fotovoltaicos se escogen ya sea focos ahorradores o LED.

En el caso de los sistemas fotovoltaicos cuya tensión instalada es de 12V –como el estudiado-, se utilizan focos ahorradores por ser más eficientes –producen más luz y menos calor- y consumir menos energía.

Previo a realizar la conexión de las luminarias, revise ha seguido la lógica del diagrama de las conexiones que van de la bornera de distribución a los portalámparas –pasando por el interruptor-.

**Las borneras de baquelita** cumplen la función de distribuir la energía a las cargas de

Asegúrese de conectar los cables de las luminarias en las correspondientes borneras de distribución de carga. Recuerde la lógica de la red de distribución, según esquema.

Para instalar la luminaria, siga los siguientes pasos:

**Ilustración 10**  
Esquema de conexiones de socket a bornera de baquelita

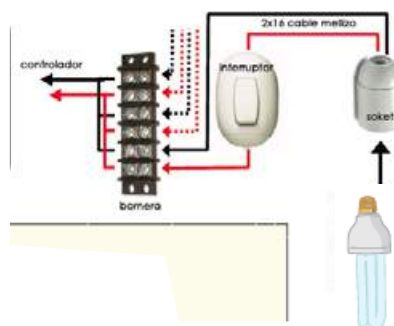

- 1) Pase los conductores por los bornes posteriores del porta lámpara y ajústelo adecuadamente con los destornilladores.

- 2) Coloque el porta lámpara (soquete o socket) y fíjelo firmemente para evitar que se mueva. Luego coloque la luminaria.



**Recuerde**, los sistemas fotovoltaicos normalmente utilizarán cargas en corriente continua al tener un panel de poca potencia (< 100 Wp). En el caso del sistema fotovoltaico estudiado en el curso, se utilizarán los focos ahorradores o CFL.

*La Puesta a Tierra (PAT).*

*Es un sistema que permite cuidar la vida humana, la maquinaria y los aparatos frente a las descargas eléctricas y cortos circuitos. Se utiliza en instalaciones cuyo potencia es mayor a 100 Wp.*

*El procedimiento para realizar la instalación de la puesta a tierra es el siguiente:*

- *Habilitar el pozo donde irá instalado el electrodo.*

*Éste pozo debe ser de lo suficientemente amplio para que ingrese el electrodo. Se recomienda medidas de 2mt x 1 mt x 1 mt.*

- *Colocar el electrodo y el cable helicoidal.*

*Se prepara el electrodo ajustando el cable de cobre a un extremo del electrodo y luego haciendo espiral hasta cubrir el tamaño del electrodo. Después se debe colocar el electrodo junto al cable helicoidal en el pozo.*



**Ilustración 11**  
Partes del puesta a tierra (PAT)

**Ilustración 1** Partes del puesta a tierra (PAT)

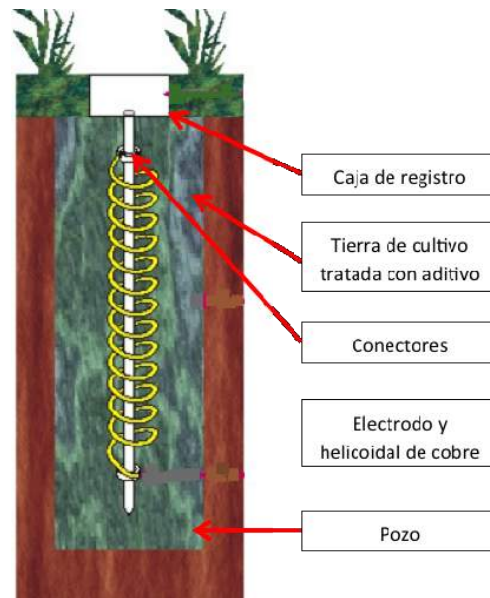

- *Agregar aditivo para reducir resistencia de terreno.*

*El aditivo ayuda a reducir la resistencia del terreno para que cuando haya una descarga ésta se disipe mejor y evite algún daño al sistema fotovoltaico. Existen diversos tipos de tratamiento químico para reducir la resistencia de una PAT los más usuales son:*

- *Cloruro de Sodio + Carbón vegetal.*
- *Bentonita.*
- *Gel (Thor-Gel).*



*El procedimiento de usar el aditivo (gel) es colocarlo en el pozo mediante capas, es decir capas ligeras de gel seguida de capas de tierra orgánica. La proporción es de 1 a 3 por cada metro cúbico de tierra. Conforme se va colocando las capas se debe compactar la tierra.*

- *Conectar el cable de acometida.*

*Una vez colocado todo el aditivo y la tierra, conecte el cable de acometida al electrodo de cobre.*

**A = Cable de acometida.**

**B = Conector de cobre o bronce**

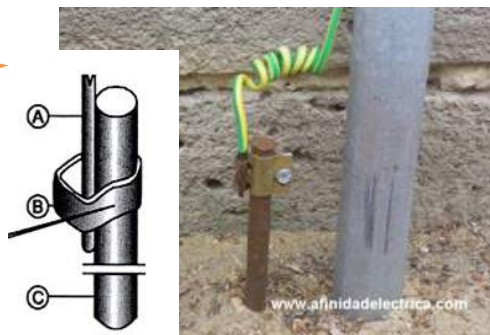

*Para finalizar la instalación del PAT, realice la conexión de la puesta a tierra con la estructura del panel fotovoltaico, tal como se muestra en la figura.*

### Paso 3. Verificar el funcionamiento del sistema fotovoltaico.

Una vez instalado y funcionando los diferentes subsistemas del sistema fotovoltaico, debe verificarse que el sistema este funcionando adecuadamente y el voltaje y amperaje sea el indicado en cada uno de los componentes. Para ello, se deben realizar las siguientes acciones:

- Verificar voltaje de baterías.

Utilizando el multítester, se selecciona la variable Voltaje en Corriente Continua (CC) y lo ubicamos en la escala de 20VDC.

Posteriormente se mide el voltaje de la batería, lo cual se puede hacer directamente en los bornes de la batería o en las terminales del regulador de carga conectados a la batería.

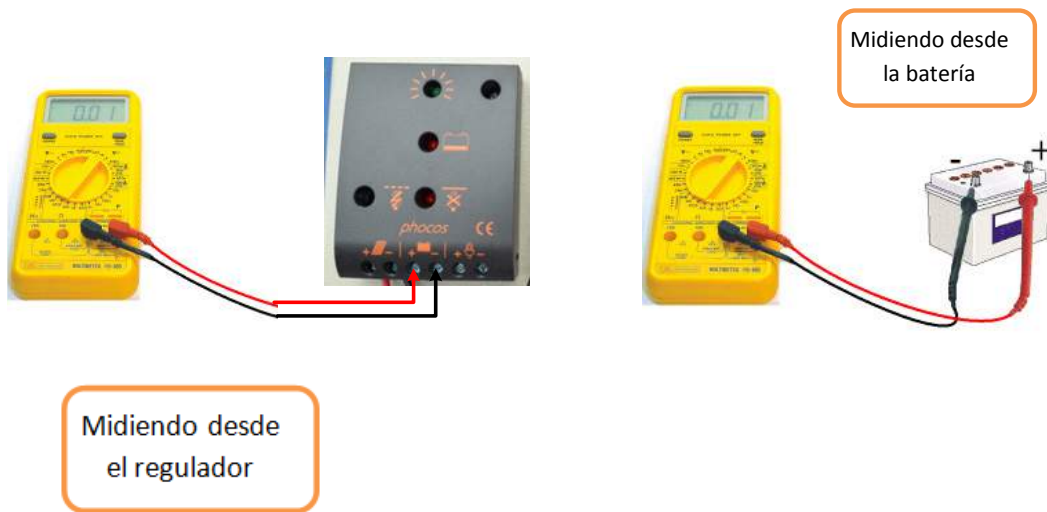

De acuerdo al valor que nos muestre el multítester podemos saber en qué estado esta la batería, tal como se muestra en la imagen.

Para asegurar un buen mantenimiento de la batería, debe revisarse el estado de carga de la batería –nivel de voltaje- cuando la batería esta desconectada del controlador de carga o no ha tenido actividad por 30 minutos.



Las baterías que se utilizan con el modelo estudiado, al ser un sistema pequeño, son de 12V, pero también las hay de mayor capacidad como de 24V. Para sistemas de mayor potencia, se interconectan en serie 2 o más baterías para lograr una mayor capacidad de almacenaje, esto dará como resultado que la capacidad total siempre sea un múltiplo de 12V.

- Verificar el funcionamiento de los equipos desde el regulador de carga.

El regulador tiene indicadores (luces LED) que nos dan información sobre el funcionamiento del sistema fotovoltaico, para entenderlo veamos la siguiente imagen.

### Ilustración 12

*Lectura de las señales del regulador de carga - verificación de equipos-*



El funcionamiento del panel se puede revisar desde el regulador, para ello utilice el multímetro colocando las puntas correspondientes en la conexión que tiene el regulador de carga con los cables provenientes del panel solar.

- Verificar el funcionamiento del panel fotovoltaico.

Además de verificar el funcionamiento del panel fotovoltaico desde el regulador de carga, también se pueden hacer mediciones en las terminales del panel solar.

#### ¿Cómo examinar el panel solar?

1. Haga la prueba en condiciones de pleno sol.
2. Desconecte los cables del panel que están puestos en el regulador de carga.
3. Haga una medida del voltaje con el multímetro y confirme que la polaridad no está inversa.
4. Haga una medida del amperaje del panel, este debe estar dentro de los rangos establecidos para el panel –vea especificaciones en la parte de atrás del panel-. La medida obtenida debe estar cerca de la corriente máxima especificada para el panel.
  - ☐ Si el panel está generando un buen voltaje y amperaje, su funcionamiento es el adecuado.
  - ☐ Si las lecturas no están bien, deben repetirse los pasos 3 y 4, pero esta vez directamente de la caja de uniones del panel. Si las lecturas siguen mal, el panel tiene un defecto; pero si las lecturas están bien hay una fuga o corto circuito en el cable entre el panel y el controlador.



La lectura de los voltios –en los sistemas fotovoltaicos estudiados-, debe ser entre 17 y 21V cuando esta en circuito abierto. Pero estos valores pueden variar acorde a las características del sistema fotovoltaico que se esta instalando. Para mayor información deben revisarse las especificaciones sobre la potencia del panel, estos valores están indicados en la parte de atrás del panel, y describen: 1) el valor Voc (open circuit voltaje) que es el valor más alto y que se obtiene cuando el cable del panel no está conectado a nada, y 2) el valor Vmp (máxima potencia) que suele ser menor al Voc y que se mide cuando el panel está funcionando a máxima potencia.



*Si hay problemas de carga en el sistema fotovoltaico, se debe medir la generación de amperaje o corriente del panel (hacer uso del multítester o pinza amperimétrica).*

Para asegurar la vida útil del panel solar y su adecuado funcionamiento, deben realizar las siguientes acciones de mantenimiento:



- Evitar que le caiga sombra.
- Revisar las conexiones de los bornes.

■ Verificación y detección de fallas comunes

A continuación se presenta las fallas más comunes y sus soluciones:

Error	Causa más probable	Solución
No hay energía en el lado de consumo	La batería esta baja.	El consumo volverá tan pronto la batería este cargada.
	Sobre corriente / Cortocircuito de consumos.	Desconectar todos los consumos. Reparar el cortocircuito.
La batería se descarga después de poco tiempo	La batería tiene poca capacidad.	Cambiar de batería.
La batería no se carga durante el día	Modulo fotovoltaico defectuoso o polaridad equivocada.	Corrija la conexión defectuosa o la polaridad inversa.



**Paso 4. Verificación del mantenimiento y operatividad del Sistema.**

El mantenimiento es una acción cuya responsabilidad se comparte con el usuario. Sin embargo, la mayor responsabilidad le corresponde a los usuarios, es necesario usted conozca las principales acciones a desarrollar ya sea para orientarlos o bien para realizar el mantenimiento si fuera necesario -cuando haga seguimiento a los sistemas fotovoltaicos que instale-. Recuerde que las acciones de mantenimiento deben realizarse cada mes de forma sistemática y continua. Las principales acciones son:

1) Revisión del panel Solar

→ Revise la orientación e inclinación del panel. Sino esta bien ubicado, corrija la inclinación y la orientación.



→ Revise el panel esta limpio. Sino límpielo con un trapo limpio. Asegúrese no usan detergentes o jabón para limpiarlo.  
→ Asegúrese no hay objetos que den sombra al panel solar. De existir asegúrese estos son removidos.

→ Revise las conexiones y pernos estén fijados adecuadamente. En caso contrario ajústelos correctamente.



la mitad de una celda está sombreada = 50% rendimiento



una celda está sombreada = 25% rendimiento



tres celdas están sombreadas = 7% rendimiento

→ Revise si el panel no tiene rayones o alteraciones en las celdas fotovoltaicas. Dependiendo del daño considere la necesidad de cambiarlo, considere la información brindada en el dibujo.

## 2) Revisión de la batería

- Examine si la batería esta rota o tiene alguna fuga. En ese caso, asegúrese no sea utilizada hasta que sea repuesta.
- Revise el nivel de voltaje de la batería sea el adecuado. Recuerde revisar el regulador de voltaje para asegurarse el estado de carga de la batería.



- Revise las terminales y asegúrese están limpias. En caso contrario limpie con lija fina las borneras.
- Examine las terminales y asegúrese que los conectores estén bien sujetos.

## 3) Revisión del tablero de control

- Verifique el controlador está libre de polvo y obstáculos. En caso contrario limpie con un paño seco.



- Revise el controlador de carga y asegúrese que las conexiones no están sueltas.
- Verifique los indicadores del funcionamiento del sistema para asegurar cada componente funciona adecuadamente.

- Revise el voltaje de salida y asegúrese esta en 12V.



#### 4) Revisión de las instalaciones internas

- Examine el cableado y asegúrese esta bien ajustado, no ha habido cortocircuitos o esta roto. De ser necesario repare el cableado.
- Revise los Somet estén limpios. De ser necesario remueva suciedad y oxido.



- Revise el estado de los tomacorrientes e interruptores. En caso de daños al cableado o dispositivo repárelo o sustitúyalo.

- Limpie con cuidado los focos ahorradores, sobre todo en la cocina donde se llenan de grasa. Recuerde utilizar un paño limpio y no tocar los tubos del foco con las manos.

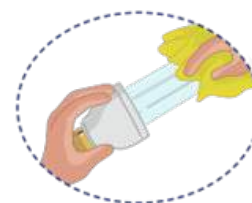

#### 5) Problemas más comunes en el funcionamiento del Sistema Fotovoltaico.

Problemas	Causas	Determinación de causas	Solución
Lámpara no prende	Batería baja.	Mire el regulador y verifique si el sistema se ha cortado por batería baja.	Espere 3 días sin usarlo hasta que el sistema recargue la batería. El técnico local hará el reporte respectivo. Si el corte es prematuro (inclusive con un nivel alto de la batería) será necesario reprogramar el regulador de carga al nivel de corte inferior inmediato.
	Luminaria quemada.	Saque la luminaria y revisela. Pruebe con otra lámpara.	Si la luminaria estuviera quemada, cámbiela por otra del mismo tipo que la original, apagando previamente el interruptor.
	Empalmes y conexiones defectuosas.	La luminaria enciende en otro socket.	Retire la luminaria y revise las conexiones y empalmes. Antes de hacer la revisión, apague todo el sistema y marque los polos, a fin de no invertirlos al conectarlos nuevamente.
No prenden las luminarias, ni la radio ni el cargador de celular	Batería descargada.	Para verificar el estado de la batería observe la pantalla del regulador de carga. Si está encendido el indicador de desconexión de carga, quiere decir que el mismo regulador ha cortado la corriente. Verifique las conexiones en los cables provenientes del panel solar: Revise la batería desconectando primero los cables provenientes del panel solar y retirando luego los cables de las cargas. Verifique que los cables estén firmemente ajustados a los bornes de la batería. De existir sulfatación, limpiar los contactos utilizando una lija fina y agua.	Espere que la batería se recargue para que se active nuevamente el sistema. Esta operación la controla el regulador de carga en forma automática. Ajustar y/o corregir la conexión del panel solar.

Problemas	Causas	Determinación de causas	Solución
<b>No prenden las luminarias, ni la radio ni el cargador de celular</b>	Los conectores del regulador de carga están flojos.		Limpie y ajuste los conectores del regulador de carga.
	Mal funcionamiento del regulador de carga.	Para verificar el funcionamiento del regulador, debe medirse el voltaje entre los bornes de la batería: <ul style="list-style-type: none"> <li>• Por la noche, el voltaje de la batería debe ser mayor que 11.5V; y el del panel solar, cero voltios.</li> <li>• En el día, el voltaje de la batería debe ser mayor a 12V; y el del panel solar, un valor ligeramente mayor que el de la batería, lo que indica que está en proceso de carga.</li> <li>• Si el voltaje de los paneles es de 17V o más, quiere decir que el regulador está malogrado.</li> </ul>	Cambie el regulador de carga.
	Falla en el interruptor.	Pruebe los interruptores, verificando que activan y desactivan la energía. Se puede probar continuidad con un multímetro o poniendo una carga entre las salidas.	Cambie los interruptores dañados teniendo cuidado en desconectar y aislar los cables que provienen del controlador.
	Cableado dañado.	Si se presume que el cableado está dañado, desconectar el cable proveniente de la bornera de distribución de cargas.	Cambie el cableado.
<b>No prenden las luminarias, ni la radio ni el cargador de celular</b>		Luego proceda a revisarlo, siguiendo las conexiones y verificando la continuidad y la polaridad.	
	Falla en el tomacorriente. Falla en la radio o celular.	No hay paso de corriente.	Cambie el tomacorriente. Verificar que la radio o cargador de celular esté en buen estado.
<b>El regulador no marca ninguna señal con los leds.</b>	Los bornes de la batería están mal instalados y se encuentran flojos.		Limpie y ajuste los bornes.
	Los conectores del regulador de carga están flojos.		Cambie el tomacorriente.
	Se produjo un cortocircuito o sobrecarga en las conexiones al regulador de carga.		Si el regulador tiene protecciones electrónicas: <ul style="list-style-type: none"> <li>• Desconecte y aisle los cables del panel solar, luego los de las cargas y, finalmente, los de la batería.</li> <li>• Revise y repare las conexiones y verifique que no existan equipos dañados conectados al sistema.</li> <li>• Deje reposar al regulador de carga durante 10 minutos.</li> <li>• Transcurrido este tiempo, active nuevamente las cargas y pruebe el sistema. Si no funciona, el regulador de carga habrá fallado y será necesario repararlo o cambiarlo.</li> </ul>
	El regulador de carga está malogrado.	Para verificar el funcionamiento del regulador de carga debe medirse el voltaje entre los bornes de la batería.	Reemplace el regulador de carga.

Problemas	Causas	Determinación de causas	Solución
El regulador no marca ninguna señal con los leds.	Hay una falla en las conexiones de las borneras de distribución de cargas.	En los sistemas con inversor, se debe verificar el estado de los leds indicadores u otro dispositivo que indiquen falla de batería baja o cortocircuito (protección propia). Vea el manual del inversor.	Apague el inversor y déjelo reposar por un mínimo de 10 minutos. Verifique que las conexiones se encuentren en buen estado. Encienda el inversor y pruebe el sistema con luminarias o algún equipo y verifique su funcionamiento.
	Falla en los equipos.	Si después de realizar todas las comprobaciones anteriores el problema continúa, la falla está en los equipos instalados en el sistema.	Desconecte las conexiones y desmonte el equipo, dejando aislados los polos desconectados. Haga reparar el equipo por un especialista. Si la carga es una radio, un TV o un cargador de celular, igualmente debe ser probado en directo por alguien que maneje correctamente estos equipos.



**giz** Deutsche Gesellschaft  
für Internationale  
Zusammenarbeit (GIZ) GmbH

